

Каталог

Полікарбонатних листів

2024



SOTON

Зміст

Стільниковий полікарбонат.....	4
SOTON CLASSIC.....	6
SOTON TITAN.....	8
SOTON NANO.....	10
Характеристики структур стільникових полікарбонатних листів.....	12
Рекомендації по застосуванню стільникових листів	15
Монолітний полікарбонат.....	20
SOTON SOLID.....	22
Рекомендації по застосуванню монолітних листів	24
Текстурні полікарбонатні листи - «колотий лід»	31
Фактурні монолітні полікарбонатні листи	32
Стільникові полікарбонатні листи з антиконденсатним покриттям.....	33
Як правильно читати технічні показники полікарбонатних листів?.....	34
Рекомендації щодо транспортування та зберігання	36
Рекомендації по догляду за полікарбонатними листами.....	37
Рекомендації з обробки, монтажу та експлуатації стільникових полікарбонатних листів.....	39
Монтаж стільникового полікарбонату	40
Рекомендації з обробки, монтажу та експлуатації монолітних полікарбонатних листів.....	42
Монтаж монолітного полікарбонату.....	44



SOTON

SOTON – надійний український виробник європейської якості. Компанія успішно працює на ринку полікарбонатних листів з 2003 року. Продуктова лінійка розділена на монолітні та стільникові полікарбонатні листи, виплавлені методом екструзії, загальною потужністю виробництва 12 000 тонн на рік.

SOTON

Асортимент продукції монолітного та стільникового полікарбонату досить широкий для задоволення різноманітних потреб клієнта. Виробництво здійснюється на сучасному європейському обладнанні Omipa (Італія) і Kuhne Group (Німеччина). В якості сировини використовується сировина виключно провідних світових виробників: Covestro (TM Markolon), Trinseo (TM Calibre) і Sabic (TM LEXAN), що дозволяє виробляти продукцію високої якості.

SOTON – є визнаним виробником на ринку Європи. Підприємство здійснює численні відвантаження для європейських клієнтів, а також має рекомендаційні листи від партнерів. Продукція SOTON сертифікована згідно до європейських стандартів якості (EN 16153 : 2013 + A1: 2015; EN16240 : 2014).

Компанія також має власну лабораторію, де регулярно проводить тестування та перевірку виробленої продукції. SOTON як виробник полікарбонатних листів №1 в Україні, надає гарантію якості на продукцію терміном від 10 до 15 умовних років експлуатації. Високу якість продукції вдається підтримувати завдяки ретельному відбору сировинної бази, оптимізації виробничих процесів та постійному навчанню й підвищенню кваліфікації наших співробітників.

SOTON приділяє значну увагу захисту навколишнього середовища, використовуючи інноваційні підходи до виробництва. Ми працюємо над зниженням негативного впливу на довкілля та здоров'я населення шляхом зменшення викидів, що виникають у процесі економічної діяльності компанії. Наша корпоративна філософія покликана відігравати важливу роль у збереженні навколишнього середовища та формуванні сталого майбутнього.



СТІЛЬНИКОВИЙ ПОЛІКАРБОНАТ

Стільникові листи SOTON™ – це екструдовані багат шарові полікарбонатні листи, які мають форму гофрованої пластини у вигляді сот. Цей матеріал має багато переваг, особливо для використання в будівництві.

Однією з основних особливостей стільникового полікарбонату SOTON є його висока міцність і довговічність при невеликій питомій вазі. Стільникові листи можуть витримувати значні навантаження та не втрачати цілісності при ударах.

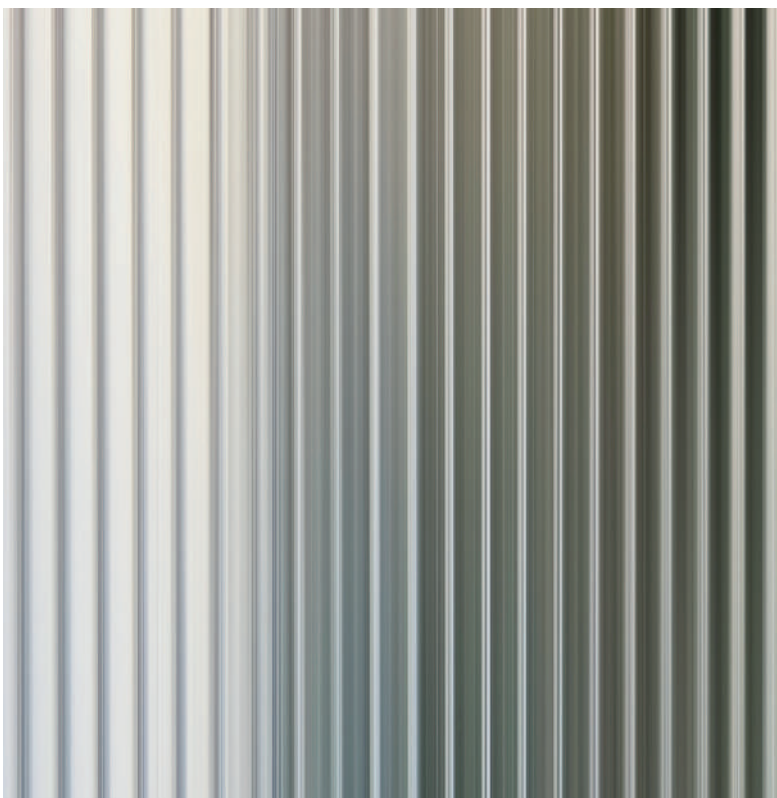

Не менш важливими перевагами листів SOTON є їхня легка вага, відмінні оптичні властивості, висока ударостійкість та міцність при впливах атмосферних умов: сильні вітри, дощі та ультрафіолетове випромінювання.

Забезпечення енергоефективності конструкцій – є одним із пріоритетів при зведенні будівель сьогодні. Використання полікарбонатних листів від SOTON в будівництві дозволяє забезпечити якісну теплоізоляцію споруд. Завдяки багат шаровій структурі та порожнистій формі полікарбонатних листів, вдається зменшити витік тепла із приміщення взимку. УФ-захист полікарбонатних листів відіграє важливу роль, блокуючи шкідливий вплив ультрафіолетового випромінювання, запобігаючи пошкодженню, вигоранню, а також жовтінню листів. Завдяки цьому тривалість їх служби подовжується та зменшуються ризики швидкої руйнації листів.

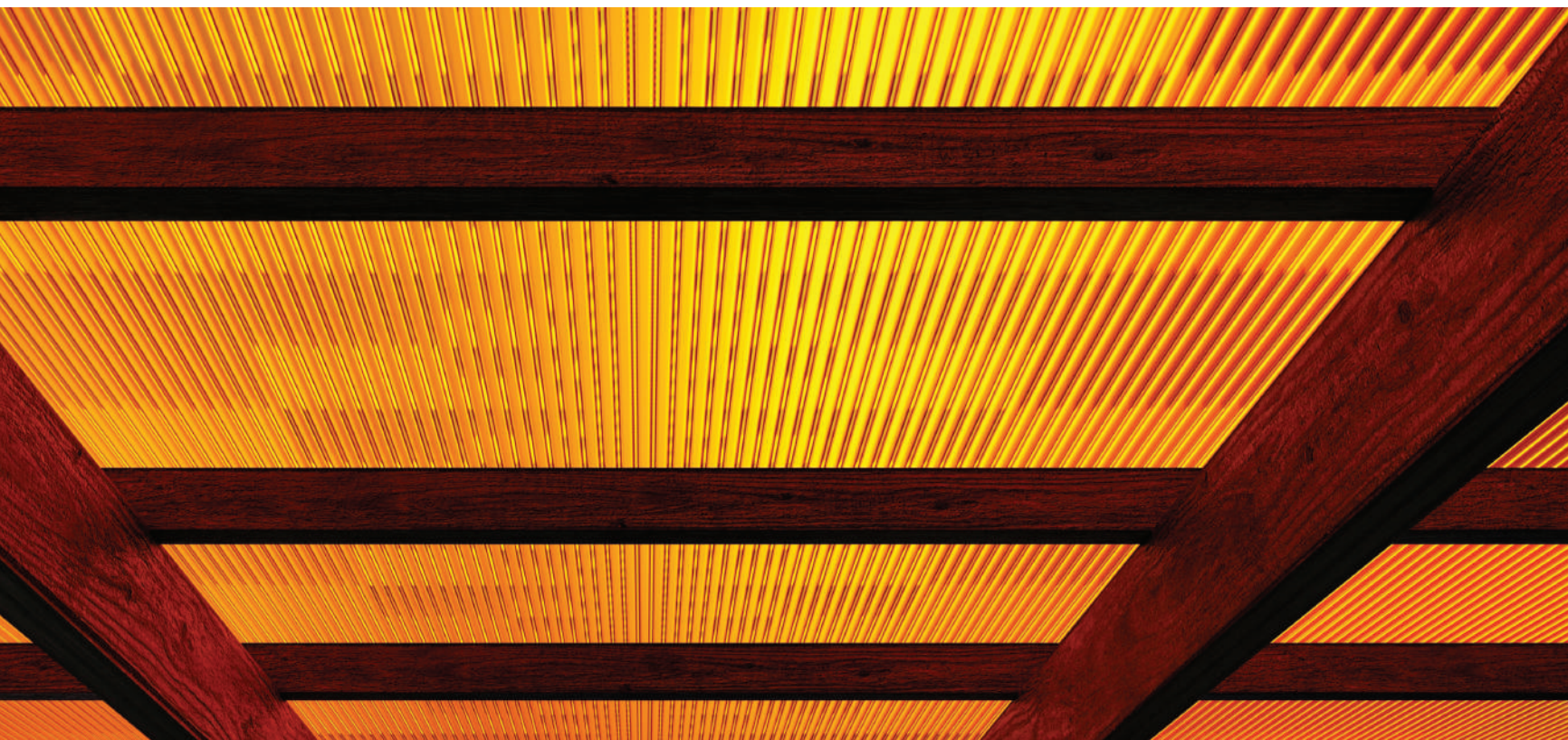

Стандартний асортимент SOTON™ включає прозорий та бронзовий полікарбонат з різною структурою та вагою на метр квадратний, що задовольняє потреби наших клієнтів у широкому спектрі застосувань. Крім стандартного асортименту, ми також приймаємо замовлення на виготовлення полікарбонатних листів в опаловому кольорі.







Загалом стільниковий полікарбонат SOTON™ є універсальним матеріалом для будівництва, який, завдяки своїм властивостям, підходить для зведення як внутрішніх, так і зовнішніх конструкцій таких як: дахи, веранди, оранжереї, внутрішні перегородки тощо.



SOTON CLASSIC

Стільникові листи лінійки SOTON CLASSIC – високоякісні стільникові екструдовані листи з внутрішньою поперечною Н-подібною структурою. Структура листа складається з горизонтальних камер, що утворюють стільники, які подібні до горизонтальних перегородок. Soton Classic є ідеальним та перевіреним вибором для будівництва, а також модернізації різних об'єктів як побутового, так і комерційного призначення.

Основні параметри стільникових листів SOTON CLASSIC

SOTON CLASSIC		4Н/2	6Н/2	8Н/2	10Н/2	16Н/6	20Н/6
Структура листа							
Товщина листа	мм	4	6	8	10	16	20
	допустиме відхилення	+/- 0,5 мм					
Вага листа	г/м ²	800	1 300	1 500	1 700	2 500	2 800
	допустиме відхилення	+/- 40	+/- 65	+/- 75	+/- 85	+/- 125	+/- 140
Стандартна ширина листа	мм	2 100					
	допустиме відхилення	-2/+6 мм					
Стандартна довжина листа	мм	6 000 мм та 12 000 мм					
	допустиме відхилення	0/+0,4% (24 - 48 мм)					

Кольори



Прозорий



Бронза



Опал*



Ефективний термін експлуатації



Захист від ультрафіолетового випромінювання



Відмінна теплоізоляція

На замовлення, для спеціальних проектів, Soton може постачати листи нестандартних розмірів та унікальних кольорів безпосередньо з виробничої лінії. Це дозволяє нам надати партнерам конкурентну перевагу, уникнувши витрат при складанні.

У лінійці SOTON CLASSIC також пропонуємо стільникові полікарбонатні листи зі спеціальною Н/3 структурою, що дозволяє створювати ще більше варіацій листів для вашого проекту.

Технічні характеристики листів SOTON CLASSIC

Структура	Колір	Товщина, мм	Вага на одиницю площі (kg/m ²)	Коефіцієнт пропускання світла, % (+/- 5%)	Загальний коефіцієнт пропускання сонячної енергії g, % (+/- 5%)	Звукоізоляція (індекс зниження звуку), dB	Теплопередача, U, Вт/м ² *К	Товщина шару UV (мкм)
H/2	Прозорий	4	0,8	83	83	14	4,36	40
		6	1,3	81	81	17	3,96	50
		8	1,5	81	82	17	3,56	50
		10	1,7	81	81	18	3,48	50
	Бронза	4	0,8	10	58	14	4,36	40
		6	1,3	13	37	17	3,96	50
		8	1,5	12	59	17	3,56	50
		10	1,7	34	54	18	3,48	50
H/6	Прозорий	16	2,5	59	60	21	1,82	50
		20	2,8	56	56	21	1,56	50
	Бронза	16	2,5	27	41	21	1,82	50
		20	2,8	-	-	21	1,56	50

Загальні технічні параметри

Найменування показника	Одиниці вимірювання	Значення
Паропроникність, δ	10 ⁻⁵ мг/м*год*Па	≤ 3,8
Теплове лінійне розширення, α	10 ⁻⁵ К ⁻¹	≤ 6,5
Термостійкість	°С	-40 до +120
Реакція на вогонь		B-s1, d0

Наші полікарбонатні вироби відповідають найвищим стандартам якості, включаючи європейські (EN 16153:2013+A1:2015) та українські норми. Кожен виріб проходить комплексне сертифікаційне випробування, щоб гарантувати його відмінну якість та надійність.



Термін ефективної експлуатації складає 15 умовних років при дотриманні споживачем встановлених правил транспортування, зберігання та застосування.

SOTON TITAN

Стільникові листи лінійки SOTON TITAN – сучасне конструкторське рішення, яке забезпечує відмінну міцність при відносно малій вазі. Головною перевагою цих листів є їх внутрішня поперечна Х-структура, яка дозволяє витримувати значні навантаження, при збереженні високої світлопроникності. Використання таких листів дозволяє досягти оптимальної комбінації легкості, міцності та високої теплоізоляції.

Завдяки своїм унікальним характеристикам, листи SOTON TITAN знаходять широке застосування при спорудженні комерційних та промислових будівель, коли потрібно забезпечити надзвичайну міцність та надійність матеріалу. Крім того, їх висока теплоізоляційна характеристика сприяє забезпеченню енергоефективності споруд та зниженню витрат на опалення та охолодження приміщень. Листи SOTON TITAN є найкращим вибором для тих, хто шукає надійне та ефективне архітектурне рішення.

Основні параметри стільникових листів SOTON TITAN

SOTON TITAN		8X/3	10X/3	16X/3	20X/3
Структура листа					
Товщина листа	мм	8	10	16	20
	допустиме відхилення	+/- 0,5 мм			
Вага листа	г/м ²	1 550	1 700	2 500	3 000
	допустиме відхилення	+/- 78	+/- 85	+/- 125	+/- 150
Стандартна ширина листа	мм	2 100			
	допустиме відхилення	-2/+6 мм			
Стандартна довжина листа	мм	6 000 мм та 12 000 мм			
	допустиме відхилення	0/+0,4% (24 - 48 мм)			

Кольори



Прозорий



Бронза



Опал*



Ефективний термін експлуатації



Захист від ультрафіолетового випромінювання



Підвищена міцність

На замовлення, для спеціальних проектів, Soton може постачати листи нестандартних розмірів та унікальних кольорів безпосередньо з виробничої лінії. Це дозволяє нам надати партнерам конкурентну перевагу, уникнувши витрат при складанні.

Технічні характеристики листів SOTON TITAN

Структура	Колір	Товщина, мм	Вага на одиницю площі (kg/m ²)	Коефіцієнт пропускання світла, % (+/- 5%)	Загальний коефіцієнт пропускання сонячної енергії g, % (+/- 5%)	Звукоізоляція (індекс зниження звуку), dB	Теплопередача, U, Вт/м ² *К	Товщина шару UV (мкм)
X/3	Прозорий	8	1,55	65	67	18	3,32	50
		10	1,7	65	67	18	2,27	50
		16	2,5	35	56	11	1,92	50
	Бронза	8	1,55	6,5	56	18	3,32	50
		10	1,7	10	55	18	2,27	50
		16	2,5	1	41	11	1,89	50

Загальні технічні параметри

Найменування показника	Одиниці вимірювання	Значення
Паропроникність, δ	10 ⁻⁵ мг/м*год*Па	≤ 3,8
Теплове лінійне розширення, α	10 ⁻⁵ К ⁻¹	≤ 6,5
Термостійкість	°С	-40 до +120
Реакція на вогонь		B-s1, d0

Наші полікарбонатні вироби відповідають найвищим стандартам якості, включаючи європейські (EN 16153:2013+A1:2015) та українські норми. Кожен виріб проходить комплексне сертифікаційне випробування, щоб гарантувати його відмінну якість та надійність.





Термін ефективною експлуатації складає 15 умовних років при дотриманні споживачем встановлених правил транспортування, зберігання та застосування.

SOTON NANO

Стільникові листи лінійки SOTON NANO – це ідеальне конструкторське рішення для проектів, де легкість та ефективність є важливими факторами. Листи SOTON NANO мають гарну гнучкість та пластичність, що дозволяє легко адаптувати їх до різних форм та конструкцій. Завдяки цьому відкривається безліч можливостей для втілення креативного дизайну та архітектурних рішень.

Переваги цих листів стають особливо важливими у проектах, де вага покривного матеріалу має вирішальне значення. Використання стільникових листів SOTON NANO дозволяє зменшити навантаження на конструкцію, що сприяє зниженню витрат та забезпечує більш економне та ефективне використання матеріалів. Водночас низька вага листів спрощує їх транспортування та монтаж.

Основні параметри стільникових листів SOTON NANO

SOTON NANO		4Н/2	6Н/2	8Н/2	10Н/2
Структура листа					
Товщина листа	мм	4	6	8	10
	допустиме відхилення	+/- 0,5 мм			
Вага листа	г/м ²	600	930	1 100	1 240
	допустиме відхилення	+/- 30	+/- 46	+/- 55	+/- 62
Стандартна ширина листа	мм	2 100			
	допустиме відхилення	-2/+6 мм			
Стандартна довжина листа	мм	6 000 мм та 12 000 мм			
	допустиме відхилення	0/+0,4% (24 - 48 мм)			

Кольори



Прозорий



Бронза



Опал*



Ефективний термін експлуатації



Захист від ультрафіолетового випромінювання



Висока гнучкість

На замовлення, для спеціальних проектів, Soton може постачати листи нестандартних розмірів та унікальних кольорів безпосередньо з виробничої лінії. Це дозволяє нам надати партнерам конкурентну перевагу, уникнувши витрат при складанні.

Технічні характеристики листів SOTON NANO

Структура	Колір	Товщина, мм	Вага на одиницю площі (kg/m ²)	Коефіцієнт пропускання світла, % (+/- 5%)	Загальний коефіцієнт пропускання сонячної енергії g, % (+/- 5%)	Звукоізоляція (індекс зниження звуку), dB	Теплопередача, U, Вт/м ² *К	Товщина шару UV (мкм)
H/2	Прозорий	4	0,6	84	84	11	4,68	30
		6	0,93	82	82	14	3,88	35
		8	1,1	80	81	15	3,56	40
		10	1,24	80	81	17	3,45	40
	Бронза	4	0,6	14	14	11	4,68	30
		6	0,93	20	20	14	3,88	35
		8	1,1	38	58	15	3,56	40
		10	1,24	17	58	17	3,45	40

Загальні технічні параметри

Найменування показника	Одиниці вимірювання	Значення
Паропроникність, δ	10 ⁻⁵ мг/м*год*Па	≤ 3,8
Теплове лінійне розширення, α	10 ⁻⁵ К ⁻¹	≤ 6,5
Термостійкість	°С	-40 до +120
Реакція на вогонь	-	B-s1, d0 / E*

* для полікарбонатних листів SOTON NANO товщиною 4 мм.

Наші полікарбонатні вироби відповідають найвищим стандартам якості, включаючи європейські (EN 16153:2013+A1:2015) та українські норми. Кожен виріб проходить комплексне сертифікаційне випробування, щоб гарантувати його відмінну якість та надійність.

Термін ефективної експлуатації складає 10 умовних років при дотриманні споживачем встановлених правил транспортування, зберігання та застосування.

ХАРАКТЕРИСТИКИ СТРУКТУР СТІЛЬНИКОВИХ ПОЛІКАРБОНАТНИХ ЛИСТІВ

SOTON CLASSIC

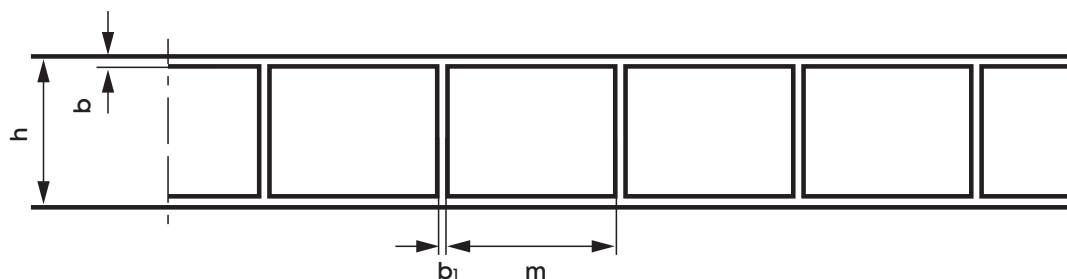

Структура листа	Товщина листа, мм	Вага на одиницю площі, г/м ²	Параметри, мм			
			Висота, h	Товщина горизонтальних стінок, b	Товщина вертикальних стінок, b1	Відстань між структурами, m
H/2	4	800	4	0.35	0.2	6
	6	1 300	6	0.5	0.3	6
	8	1 500	8	0.5	0.6	10
	10	1 700	10	0.6	0.5	10

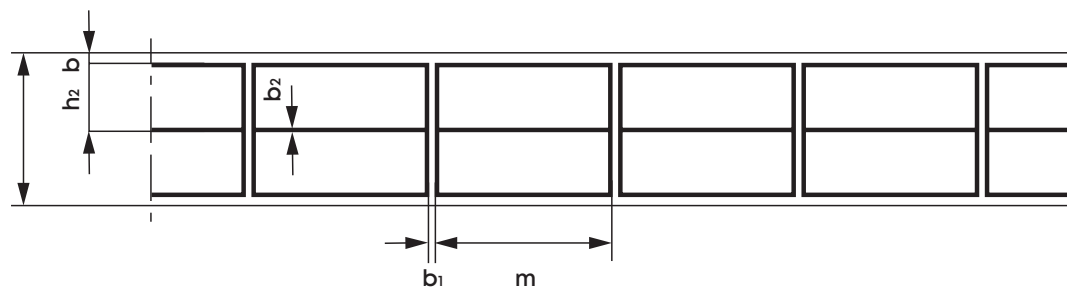

Структура листа	Товщина листа, мм	Вага на одиницю площі, г/м ²	Параметри, мм					
			h1	h2	b	b1	b2	m
N/3	16	2 500	16	7,1	0,8	0,7	0,3	19,3

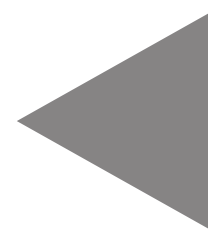
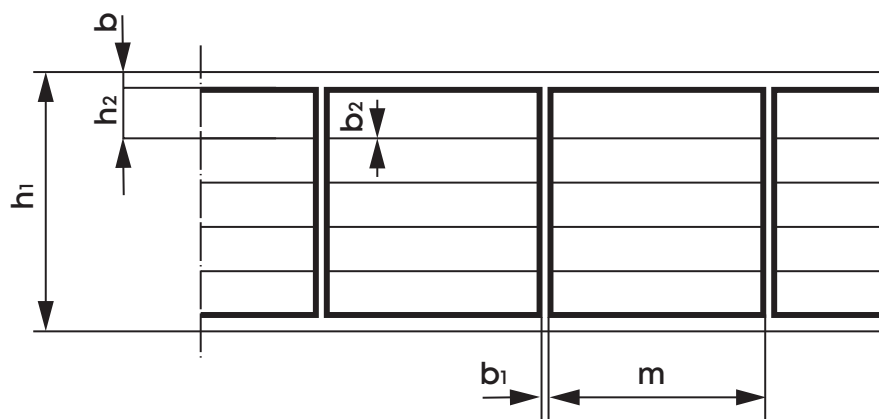

Структура листа	Товщина листа, мм	Вага на одиницю площі, г/м ²	Параметри, мм					
			h1	h2	b	b1	b2	m
N/6	16	2 500	16	3,6	0,7	0,7	0,1	19,3
	20	2 800	20	3,54	1,0	0,8	0,08	20,0

SOTON TITAN

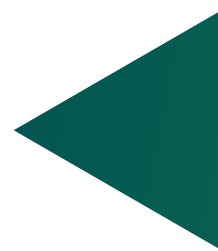
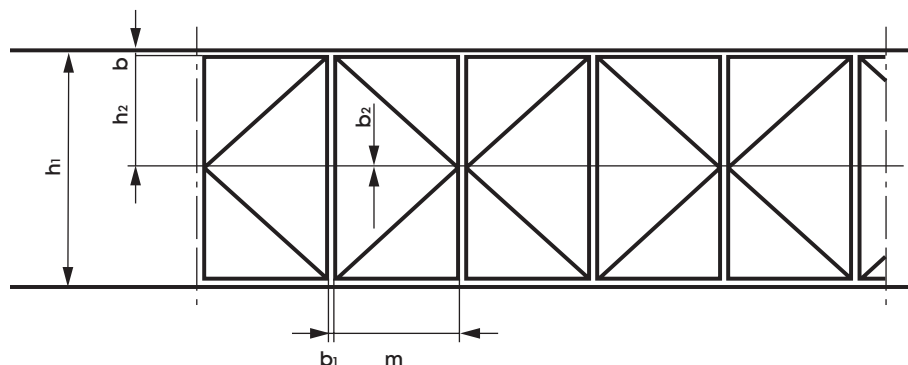

Структура листа	Товщина листа, мм	Вага на одиницю площі, г/м ²	Параметри, мм					
			h1	h2	b	b1	b2	m
X/3	8	1 550	8	3.5	0.5	0.3	0.1	9.5
	10	1 700	10	4.5	0.5	0.3	0.1	9.5
	16	2 500	16	7.2	0.8	0.2	0.1	9.5

SOTON NANO

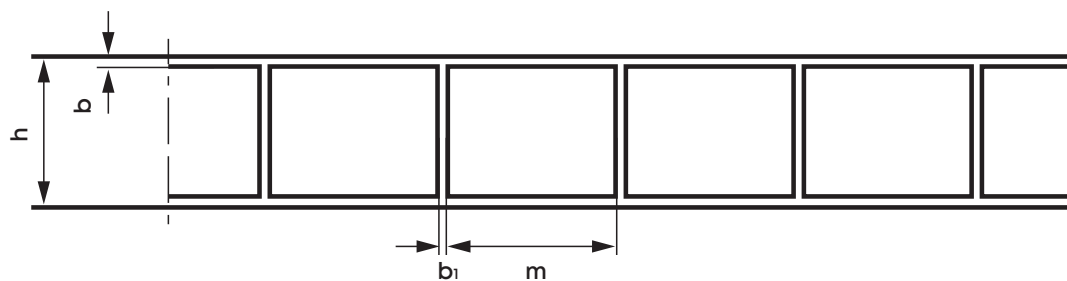

Структура листа	Товщина листа, мм	Вага на одиницю площі, г/м ²	Параметри, мм			
			Висота, h	Товщина горизонтальних стінок, b	Товщина вертикальних стінок, b1	Відстань між структурами, m
H/2	4	600	4	0.2	0.2	6
	6	930	6	0.3	0.2	6
	8	1 100	8	0.4	0.4	10
	10	1 240	10	0.4	0.3	10

РЕКОМЕНДАЦІЇ ПО ЗАСТОСУВАННЮ СТІЛЬНИКОВИХ ЛИСТІВ

Продуктова лінійка	Soton Classic						Soton Titan				Soton Nano			
Структура	2/Н			6/Н			3/Х				2/Н			
Сфера застосування	4 мм	6 мм	8 мм	10 мм	16 мм	20 мм	8 мм	10 мм	16 мм	20 мм	4 мм	6 мм	8 мм	10 мм
Побутові теплиці	X	X	X				X				X	X	X	X
Промислові теплиці			X	X	X		X	X					X	X
Зимові сади та оранжереї				X	X		X	X	X					X
Накриття для басейну				X	X			X	X	X				X
Веранди та тераси		X	X	X	X		X	X	X				X	X
Прибудинкові навіси		X	X	X			X	X				X	X	X
Офісні перегородки	X	X	X	X							X	X	X	X
Душові перегородки	X	X	X	X							X	X	X	X
Покриття спортивних залів та стадіонів					X	X		X	X	X				
Навісні стіни					X	X			X	X				
Покриття автомобільних стоянок				X	X	X	X	X	X	X				
Перегородки автомийок			X	X	X		X	X	X				X	X
Покриття ринків					X	X		X	X	X				
Покриття місць громадського транспорту				X	X	X	X	X	X	X				
Покриття для підземних та надземних пішохідних переходів					X	X		X	X	X				
Промислові покриття					X	X			X	X				
Звукоізоляційні панелі				X	X	X	X	X	X	X				X



ПРОМИСЛОВІ ТЕПЛИЦІ



ЗУПИНКИ



ОФІСНІ
ПЕРЕГОРОДКИ

БЕРАНДИ





ПОКРИТТЯ РИНКІВ / СТАДІОНІВ

ПОКРИТТЯ ДЛЯ БАСЕЙНІВ



МОНОЛІТНИЙ ПОЛІКАРБОНАТ

Монолітні листи SOTON™ – це одношарові полікарбонатні листи, які мають однорідну структуру без порожнин або камер. Вони відрізняються високою міцністю, прозорістю та стійкістю до зовнішніх впливів.

Завдяки своїй міцності, монолітний полікарбонат має високу ступінь стійкості до ударів, що робить його ідеальним вибором для захисту вашого майна від пошкоджень та зносу. Він витримує значні навантаження та не втрачає цілісності навіть при сильних ударах.

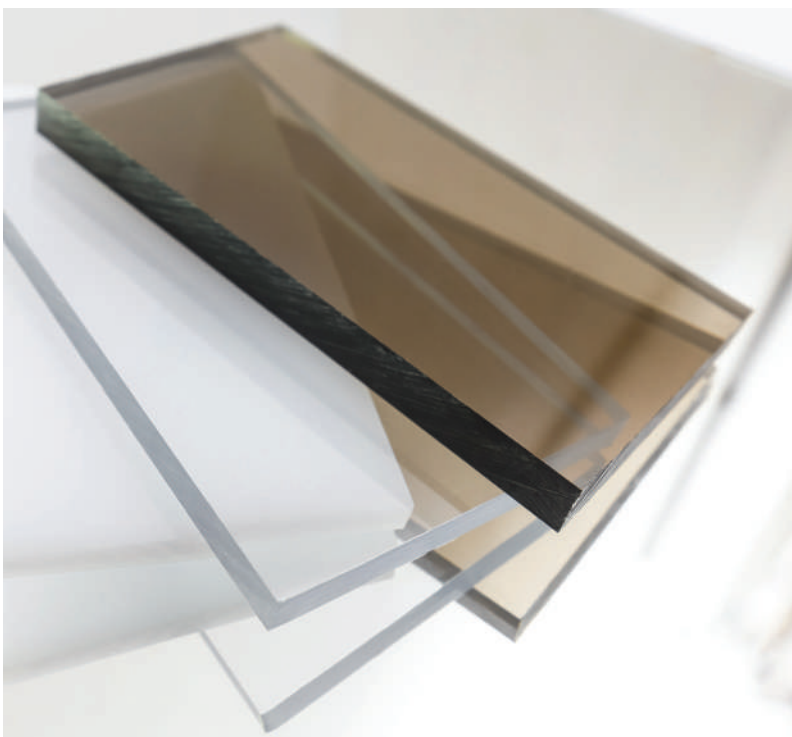

Прозорість монолітного полікарбонату забезпечує максимальне проникнення світла, що дозволяє використовувати його при створенні просторих та освітлених приміщень. Крім того, матеріал відомий своєю відмінною тепло- та звукоізоляцією, створюючи комфортні умови для життя та роботи.

Однією з основних переваг монолітного полікарбонату є його легкість і простота монтажу. Йому можна легко надати бажаних форм для вирішення конкретних дизайнерських та рекламних потреб і проектних рішень, що робить його чудовою альтернативою склу. Загалом монолітний полікарбонат є надійним, універсальним та ефективним матеріалом для здійснення будівельних та рекламних проектів.



Порівняно зі склом та іншими матеріалами, монолітні полікарбонатні листи є легшими, міцнішими і більш ударостійкими. Вони також надають кращу теплоізоляцію та створюють безпечніше середовище, оскільки не розламуються під час удару. Крім того, монолітні полікарбонатні листи мають простіший процес установки і монтажу, порівнюючи зі склом.

Загалом монолітний полікарбонат є надійним, універсальним та ефективним матеріалом для будівельних та рекламних проєктів, які вимагають прозорості, міцності, теплоізоляції та стійкості до зовнішніх умов. Він дозволяє створювати функціональні, естетично привабливі та екологічно безпечні рішення для різних застосувань.



SOTON SOLID

Монолітний полікарбонат Soton Solid – надійний та універсальний матеріал для реалізації різноманітних проектів. Його основними перевагами є міцність, прозорість та висока стійкість до впливу зовнішніх факторів.

Монолітний полікарбонат знаходить широке застосування, його часто використовують для створення вікон, дверей, перегородок, покрівель, світлопропускних накривтів, альтернативних віконних систем, сонцезахисних конструкцій, дизайнерських елементів тощо.

Основні параметри стільникових листів SOTON SOLID

Товщина листа	мм	2	3	4	5	6	8	10	12
	допустиме відхилення	+/- 0,1	+/- 0,15	+/- 0,2	+/- 0,25	+/- 0,6	+/- 0,8	+/- 1,0	+/- 1,2
Вага листа	г/м ²	2 400	3 600	4 800	6 000	7 200	9 600	12 000	14 400
	допустиме відхилення	+/- 120	+/- 180	+/- 240	+/- 300	+/- 360	+/- 480	+/- 600	+/- 720
Стандартна ширина листа	мм	2050							
	допустиме відхилення	0/+6 мм							
Стандартна довжина	мм	3 050 мм та 6 100 мм							
	допустиме відхилення	0/+9 (3 050 мм); 0/+18 (>3050 мм)							

Кольори



Прозорий



Бронза



Опал*



Ефективний термін експлуатації



Підвищена міцність



Висока гнучкість



Захист від УФ-випромінювання

На замовлення, для спеціальних проектів, SOTON також постачає листи нестандартних розмірів та унікальних кольорів безпосередньо з виробничої лінії. Це дозволяє нам надати партнерам конкурентну перевагу, уникнувши втрат при складанні.

Технічні характеристики листів SOTON SOLID

Колір	Товщина, мм	Вага на одиницю площі (kg/m ²)	Коефіцієнт пропускання світла, % (+/- 5%)	Загальний коефіцієнт пропускання сонячної енергії g, % (+/- 5%)	Звукоізоляція (індекс зниження звуку), dB	Теплопередача, U, Вт/м ² *К	Реакція на вогонь	Товщина шару UV (мкм)
Прозорий	2	2,4	90	90	15	5,60	B-s1, d0	50
	3	3,6	88	88	16	5,50	B-s1, d0	50
	4	4,8	87	87	17	5,42	B-s2, d0	50
	5	6	88	89	20	-	B-s2, d0	50
	6	7,2	86	86	19	5,24	E	50
	8	9,6	84	84	21	5,03	E	50
	10	12	82	82	23	4,82	E	50
	12	14,4	82	79	32,2	4,40	E	50
Бронза	2	2,4	42	51	15	5,60	B-s1, d0	50
	3	3,6	51	49	16	5,50	B-s1, d0	50
	4	4,8	40	47	17	5,42	E	50
	5	6	5	-	20	-	E	50
	6	7,2	39	44	19	5,24	E	50
	8	9,6	31	41	21	5,03	E	50
	10	12	18	34	23	4,82	E	50
	12	14,4	-	-	-	4,40	E	50

Загальні технічні параметри

Найменування показника	Одиниці вимірювання	Значення
Паропроникність, δ	10 ⁻⁵ мг/м*год*Па	≤ 3,8
Теплове лінійне розширення, α	10 ⁻⁵ К ⁻¹	≤ 6,5
Температура розм'якшення по Віка	°C	144
Термостійкість	°C	-40 до +120
Реакція на вогонь	-	
	2 – 3 мм	B-s1, d0
	3,5 – 5 мм	B-s2, d0
	5.5 – 12 мм	E

Продукція відповідає європейським (EN 16240:2014) та українським стандартам якості. Термін ефективної експлуатації складає 15 умовних років при дотриманні споживачем встановлених правил транспортування, зберігання та застосування.

РЕКОМЕНДАЦІЇ ПО ЗАСТОСУВАННЮ МОНОЛІТНИХ ЛИСТІВ

Продуктова лінійка	Soton Solid							
	2 мм	3 мм	4 мм	5 мм	6 мм	8 мм	10 мм	12 мм
Сфера застосування								
Зимові сади та оранжереї			X	X	X	X	X	
Накриття для басейну	X	X	X	X	X			
Веранди та тераси	X	X	X	X	X			
Прибудинкові навіси	X	X	X	X				
Офісні перегородки		X	X	X	X			
Захисні екрани (бар'єри, перегородки) для каси	X	X	X					
Душові перегородки	X	X	X	X	X			
Покриття спортивних залів та стадіонів						X	X	X
Навісні стіни					X	X		
Покриття автомобільних стоянок				X	X	X	X	
Перегородки автомийок		X	X	X	X			
Покриття ринків					X	X	X	X
Покриття місць громадського транспорту				X	X	X	X	X
Покриття для підземних та надземних пішохідних переходів					X	X	X	
Промислові покриття					X	X	X	X
Звукоізоляційні панелі (шумозахисні бар'єри)			X	X	X	X	X	X
Рекламні вивіски, щити та конструкції	X	X	X	X	X	X	X	X
Вікна для транспорту (автобуси, мікроавтобуси)					X	X	X	X
Елементи декору	X	X	X	X	X	X		
Торговельні вітрини та дисплеї	X	X	X	X				
Автомобільні елементи, фари та інше, методами термо- або вакуумного формування	X	X						





НАЗЕМНІ ПЕРЕХОДИ



**ОФІСНІ / ЛІКАРНЯНІ
ПЕРЕГОРОДКИ**



ПАТІО / ВЕРАНДА

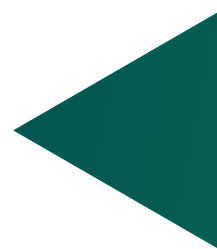

**РЕКЛАМНІ
ЕЛЕМЕНТИ**



ПОКРИТТЯ РИНКІВ / СТАДІОНІВ







ЗВУКОІЗОЛЯЦІЙНІ ПАНЕЛІ

ТЕРМО- / ВАКУУМНЕ ФОРМУВАННЯ ЕЛЕМЕНТІВ ОСВІТЛЕННЯ





СПЕЦІАЛЬНІ ПРОПОЗИЦІЇ ВІД SOTON ДЛЯ ВАШИХ ДИЗАЙНЕРСЬКИХ РІШЕНЬ:

Для забезпечення якнайкращого клієнтського досвіду, SOTON, за запитом клієнтів, виготовляє полікарбонатні листи зі спеціальною дизайнерською структурою. Такі декоративні панелі чудово підійдуть до використання при оздобленні інтер'єрів та меблів тощо.



ТЕКСТУРНІ ПОЛІКАРБОНАТНІ ЛИСТИ - «КОЛОТИЙ ЛІД»

Полікарбонат «Колотий лід» - напівпрозорий полімерний матеріал, який широко використовується для внутрішньої та зовнішньої обробки будівель. Декоративні панелі мають яскраво виражений малюнок, що нагадує природній іній на склі. Попри оздоблення полікарбонату, матеріал зберігає свої фізико-механічні параметри, але зі зменшеним світлопропусканням.

Для отримання виробів з такою текстурою використовується з'єднання, що складається з 30% склонаповненої полімерної суміші. Так, при виготовленні частинки скловолокна змішують з полікарбонатом, змінюючи його, розкриваючи волокна листа. У середині панелі матеріал виглядає як скло, покрите кристалами льоду, при цьому зовнішня поверхня листа зберігається гладкою.

За замовленням SOTON виготовляє листи із ефектом «Колотий лід» для всієї наявної асортиментної лінійки полікарбонату (як монолітного, так і стільникового).

Полікарбонат «Колотий лід» є популярним та сучасним дизайнерським рішенням та знаходить застосування в різних сферах:

- ▶ при втіленні дизайнерських проєктів, оздобленні меблів, а також архітектурних рішень;
- ▶ заповненні внутрішніх порожнин перил, воріт, дверей тощо;
- ▶ створенні вітражів;
- ▶ зведенні огорож, навісів, альтанок тощо;
- ▶ у якості скління перших поверхів будівель, для досягнення приватності;
- ▶ зведенні декорацій та створенні прикрас для ресторанів, барів тощо.

Полікарбонат «Колотий лід» також доступний у бронзовому кольорі, що дозволяє отримати приємне м'яке освітлення в приміщенні

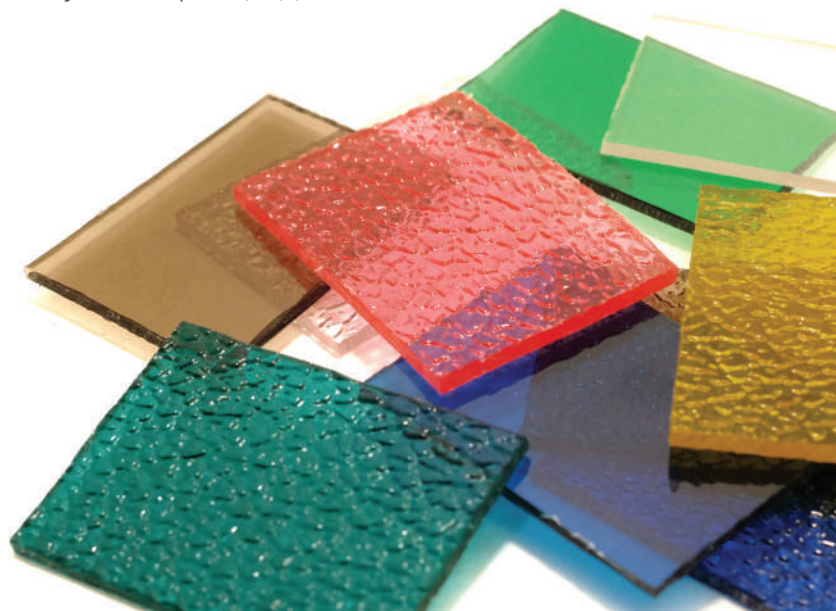



ФАКТУРНІ МОНОЛІТНІ ПОЛІКАРБОНАТНІ ЛИСТИ

Фактурні монолітні полікарбонатні листи - це особливий декоративний тип полікарбонату з текстурним покриттям, яке може нагадувати різні структури, такі як шагрень, шкіра, пісок та інші. Ці візуальні ефекти надають матеріалу додатковий декоративний шар та покращують його зовнішній вигляд, роблячи його більш привабливим.

Наприклад, полікарбонат «Шагрень» є текстурним монолітним полікарбонатом, особливість якого полягає в його поверхневій структурі, яка надає матеріалу додатковий естетичний вигляд. Створення текстури листів відбувається за використання спеціального валика з рельєфною структурою, поверхневий шар полікарбонату приймає форму, що відповідає текстурі валика. При такій обробці зберігаються всі фізико-механічні властивості монолітного полікарбонатного листа.

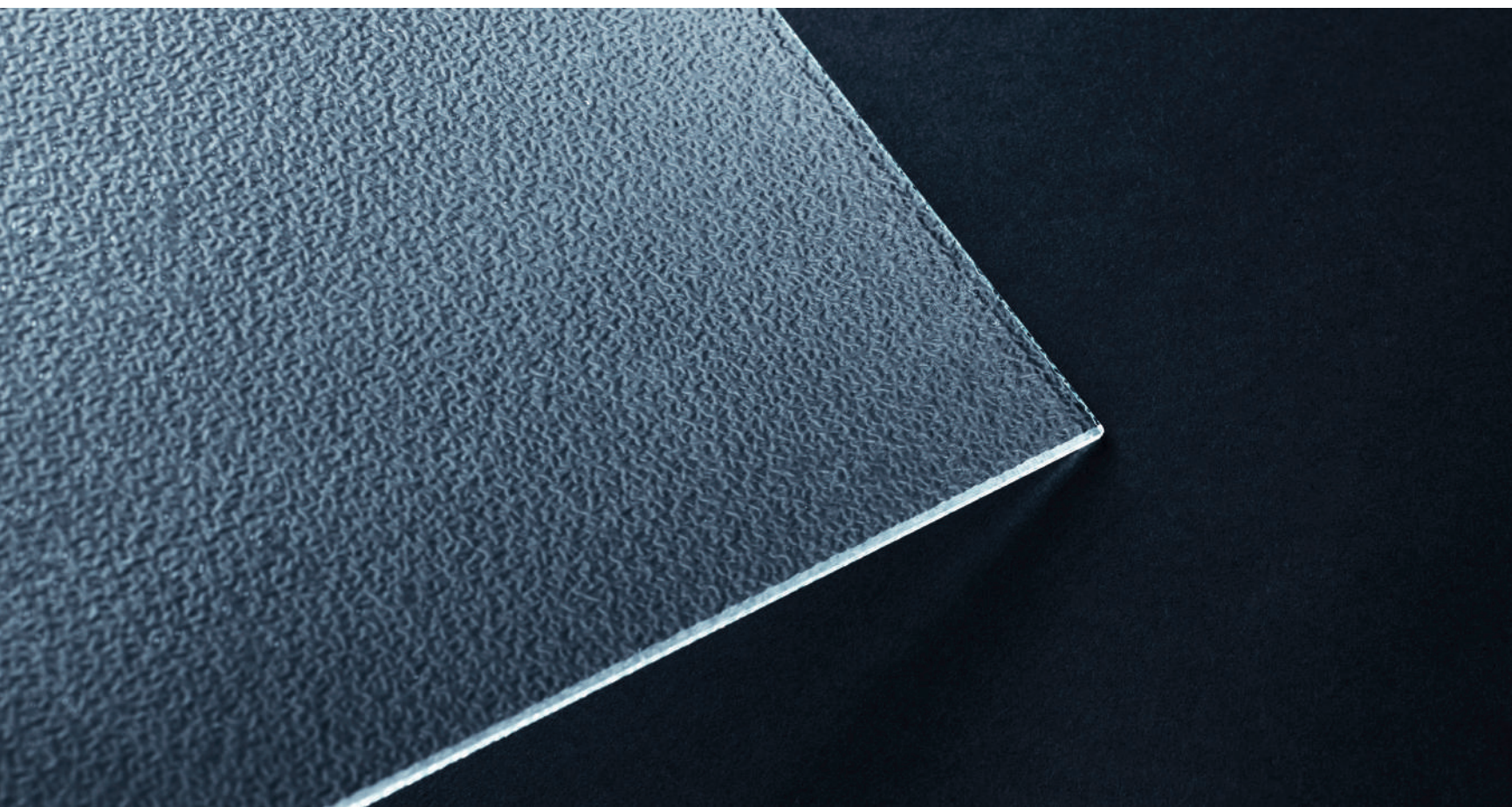

СТІЛЬНИКОВІ ПОЛІКАРБОНАТНІ ЛИСТИ З АНТИКОНДЕНСАТНИМ ПОКРИТТЯМ



Для зведення споруд із підвищеною вологістю (теплиці тощо), важливо бути впевненими в міцності та якості матеріалу. Саме тому SOTON пропонує виготовлення листів полікарбонату з антиконденсатним покриттям Multiwall polycarbonate sheet "no-drop".

Листи полікарбонату з антиконденсатним покриттям створюються шляхом нанесення спеціальної рідини на внутрішню поверхню листа. Таке покриття запобігає утворенню конденсату, що не дозволяє краплям та водяним плямам утворюватися на поверхні матеріалу, запобігаючи його потенційному пошкодженню внаслідок збільшення ваги листа.

Листи полікарбонату з антиконденсатним покриттям широко використовуються:

- ▶ всередині застланого полікарбонатними листами приміщення, де спостерігається підвищена вологість (басейни);
- ▶ у приміщеннях, де наявні перепади температури (зимові сади, теплиці тощо);
- ▶ у приміщеннях, де необхідно дотримуватися жорстких вимог неприпустимості утворення конденсату на внутрішній поверхні покритті (склади борошна, цементу і т.д.).

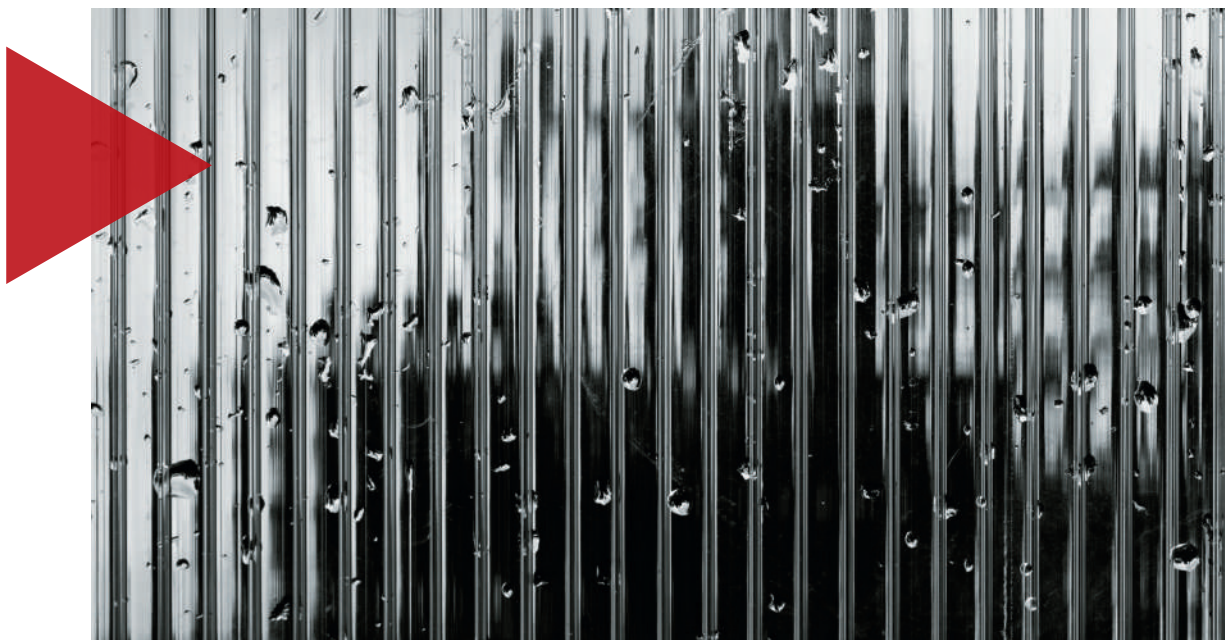

ЯК ПРАВИЛЬНО ЧИТАТИ ТЕХНІЧНІ ПОКАЗНИКИ ПОЛІКАРБОНАТНИХ ЛИСТІВ?

Коефіцієнт пропускання світла (%) вимірює, яку частину світла пропускає матеріал через себе. Виражається він у відсотках і дає змогу оцінити, наскільки прозорим є матеріал. Наприклад, якщо матеріал має коефіцієнт пропускання світла 90%, це означає, що він пропускає 90% вхідного світла і блокує лише 10%. Такий матеріал називають високопрозорим. Коефіцієнт пропускання світла є важливою характеристикою при виборі матеріалів для різних застосувань. Наприклад, у випадку виготовлення вікон або теплиць, високий коефіцієнт пропускання світла може бути бажаним для забезпечення природного освітлення та енергозбереження.

Загальний коефіцієнт пропускання сонячної енергії (g, %) враховує всю енергію, яку віддає сонце, включно із невидимим для людського ока ультрафіолетовим та інфрачервоним випромінюванням. Цей показник є важливим при визначенні енергоефективності будівель та матеріалів. Чим вищий загальний коефіцієнт пропускання сонячної енергії, тим більше сонячної енергії може проникати через матеріал. Це важливо враховувати при спорудженні будівель, які використовують сонячну енергію для опалення, освітлення або виробництва електроенергії. Також цей показник дуже важливий при проектуванні теплиць.

Звукоізоляція (індекс зниження звуку), (dB) вимірює рівень звукового тиску, який передається через матеріал або конструкцію. Вищі значення показника означають кращу звукоізоляцію. Цей показник є важливим при проектуванні та будівництві приміщень, де потрібно забезпечити зниження рівня шуму: для офісів, готелів, житлових будинків, кімнат для занять, студій звукозапису тощо.

Теплопередача, U (Вт/м²*К) вказує на кількість тепла, яка передається через матеріал або конструкцію в одиницю часу. Чим нижче значення показника U, тим краще матеріал утримує тепло, зменшуючи теплові втрати. Низькі значення показника U свідчать про ефективну ізоляцію.

Товщина шару, UV (мкм) вказує на товщину захисного шару, який нанесено на поверхню полікарбонатних листів для захисту їх від ультрафіолетового (УФ) випромінювання. Товщина шару UV є важливим параметром, оскільки від нього залежить ефективність захисту полікарбонатних листів від УФ-променів. Чим товщий шар UV, тим краще матеріал захищено від ультрафіолетового випромінювання. Це дозволяє зберегти оригінальний колір, яскравість і прозорість листів протягом тривалого періоду експлуатації. При виборі полікарбонатних листів для зовнішнього використання важливо звернути увагу на товщину шару UV, особливо якщо вони будуть піддаватися впливу прямого сонячного випромінювання.

Паропроникність (δ) вказує на здатність полікарбонату пропускати водяну пару через свою структуру. Паропроникність є важливим параметром для матеріалів, які використовуються в конструкціях, де може відбуватися накопичення вологості. Наприклад, при проектуванні теплиць вибір полікарбонатних листів з відповідною паропроникністю є ключовим аспектом. Занадто висока паропроникність може призвести до втрати вологості та створити нестабільні умови для росту та розвитку рослин, що особливо критично за умов низької вологості або протягом зимового періоду. Занадто низька паропроникність сприяє появі надлишкової вологості та накопиченню конденсату, що в свою чергу може призвести до ураження рослин грибковими хворобами.

Теплове лінійне розширення (α) вказує на здатність полікарбонату змінювати свої розміри при зміні температури. Показник визначає розширення матеріалу в довжинному напрямку відносно початкового розміру, при коливанні температур. Полікарбонатні листи можуть розширюватися або стискатися, що впливає на їхню функціональність та стабільність. При проектуванні конструкцій важливо враховувати теплове лінійне розширення матеріалу для вибору правильних методів кріплення листів, що дозволить забезпечити надійність та довговічність полікарбонатних конструкцій.

Температура розм'якшення по Віка (TRB, °C) - показник термічної стійкості полімерних матеріалів. Він вказує на температуру, при якій матеріал починає пом'якшуватися. TRB є важливим параметром для оцінки термічної стійкості полікарбонатних матеріалів та їх здатності зберігати механічні властивості за високих температур. Врахування TRB при виборі, проектуванні та виготовленні полікарбонатних виробів є важливим для забезпечення оптимальної функціональності та тривалої експлуатації матеріалу.

Реакція на вогонь відіграє важливу роль у визначенні пожежної безпеки матеріалів. Продукція SOTON проходить сертифікацію відповідно до європейського стандарту EN 13501-1. За EN 13501-1 реакцію на вогонь класифікують у різні категорії. Основні види класифікації реакції на вогонь включають такі:

Клас А	Негорючі матеріали
Клас В	Обмежено горючі матеріали
Клас С	Матеріали з доброю пожежною стійкістю
Клас D	Матеріали з середньою пожежною стійкістю
Клас E	Матеріали з незначною пожежною стійкістю
Клас F	Матеріали, що не задовольняють критеріїв для класів С, D або E. Ці матеріали мають високу швидкість поширення полум'я

Додатково до позначення основного класу додають показники, які відповідають за димоутворення та виділення горючих крапель.

S1 та S2 вказують на димоутворення матеріалу під час горіння:

S1: Низький рівень димоутворення - матеріал має низьку здатність утворювати дим під час горіння.

S2: Обмежений рівень димоутворення - матеріал має помірну здатність утворювати дим під час горіння.

D0 та D1 вказують на виділення горючих крапель під час горіння:

D0: Відсутність виділення горючих крапель - матеріал не виділяє горючі краплі під час горіння.

D1: Обмежене виділення горючих крапель - матеріал виділяє обмежену кількість горючих крапель під час горіння.

Наприклад, стільникові полікарбонатні листи SOTON CLASSIC мають класифікацію B-s1, d0, що свідчить про їхню обмежену незаймистість, низький рівень димоутворення та відсутність виділення горючих крапель, що є важливими факторами при дотриманні пожежної безпеки.

РЕКОМЕНДАЦІЇ ЩОДО ТРАСПОРТУВАННЯ ТА ЗБЕРІГАННЯ

При вантажно-розвантажувальних роботах і транспортуванні з стільниковими полікарбонатними листами SOTON слід поводитися обережно, щоб уникнути виникнення подряпин і пошкодження країв листа. Кожен лист повинен знаходитися в горизонтальному положенні під час завантаження і транспортування та повинен бути упакований таким чином, щоб звести до мінімуму ризик виникнення різного роду пошкоджень.

Рекомендації щодо зберігання листів

1. Зберігання піддонів зі стільниковими листами SOTON має здійснюватися в закритих складських приміщеннях. Не допускається вплив прямого сонячного випромінювання на лист і потрапляння атмосферних опадів.
2. Листи повинні зберігатися назовні стороною, яка захищена пакувальною плівкою з нанесеним логотипом, тобто стороною, що має УФ-захист.
3. Краї структурних листів повинні бути опечатані захисною стрічкою (захисні плівка та стрічки видаляються тільки безпосередньо перед установкою).
4. Допускається зберігання піддонів з листами у штабелях у кількості не більше 5 піддонів у штабелі.
5. Не допускається транспортування та зберігання листа спільно з хімічними продуктами.

6. Піддони з листами повинні зберігатися на відстані не менше одного метра від нагрівальних приладів.
7. Стільникові листи SOTON однієї довжини слід укладати горизонтально один на одного. У разі, якщо складаються листи різної довжини, то довші листи слід укладати вниз для того, щоб уникнути прогинання і звішування країв листа через відсутність опори.
8. Пачки листів повинні лежати на дерев'яних брусках. Не ставте пачки листів там, де по ним будуть ходити або в них можуть в'їхати. Транспортування піддонів з полікарбонатними листами здійснюється виключно в горизонтальному положенні. Не допускається транспортування та зберігання листів поряд із хімічними речовинами.

РЕКОМЕНДАЦІЇ ПО ДОГЛЯДУ ЗА ПОЛІКАРБОНАТНИМИ ЛИСТАМИ

Для збільшення тривалості служби конструкцій з полікарбонатних листів рекомендується їх періодично чистити із застосуванням сумісних побутових миючих засобів. Це допоможе подовжити термін ефективної експлуатації полімерного матеріалу.

Для очищення поверхонь із полікарбонату, які мало забруднені, можна використовувати різні методи:

1. Обробка іонізатором: Під час іонізації повітря навколо поверхні полікарбонатних листів знімається електростатичний заряд. Після цього можна видалити пил за допомогою пилососа або злегка вологою м'якою бавовняною тканиною. Важливо зауважити, що антистатичний ефект від іонізатора є непостійним і може знищитися при терті або торканні до листа.

2. Обробка антистатичними речовинами: Антистатичні речовини – це спиртові або водні розчини, які утворюють на поверхні полікарбонатного листа тонку антистатичну плівку. Вони можуть наноситися розпиленням або протиранням поверхні тканиною, змоченою у розчині антистатика. Ці речовини ефективні, особливо після випаровування розчинника, коли покриття стає провідним шаром.

Застосування антистатичних очищувачів добре працює, оскільки вони не тільки запобігають накопиченню електростатичних зарядів на поверхні пластика, але й якісно очищають його від пилу.

Загалом для очищення полікарбонатних листів рекомендуємо використовувати 100% бавовняну тканину та м'які нейтральні неабразивні миючі засоби, змішані з водою (можливо використовувати м'які склади для миття посуду). Варто уникати засобів, що містять аміак, їдкий луг та хлор, так як вони руйнують полікарбонат. Дотримання цих порад, допоможе зберегти полікарбонатні конструкції у гарному стані протягом тривалого часу.

Для очищення сильно забруднених поверхонь полікарбонатних листів і видалення слідів рекомендується:

1. Використовувати ізопропіловий спирт: якщо ізопропіловий спирт містить воду і краплі води залишаються на поверхні після випаровування спирту, слід стерти їх сухою тканиною. Цей метод також ефективно використовується для позбавлення від слідів, що залишилися на полікарбонаті після видалення захисної плівки.

2. Для подальшого очищення й обслуговування полікарбонатних листів від пилу рекомендується використовувати розпорошуючі очисники. Ці засоби містять парафіни та розчинники спеціальних складів, які залишають на матеріалі глясовий захисний шар. Цей шар допомагає запобігти накопиченню статичної електрики та ефективно відштовхує пил.

Щоб забезпечити належний догляд за полікарбонатними листами, рекомендується очищати та полірувати їх раз на один-два тижні за допомогою розпорошуючого очищувача та м'якої тканини з 100% бавовни. Це забезпечить довгий термін служби та збереже естетичний вигляд поверхні полікарбонату.

Якщо необхідно очистити невеликі ділянки полікарбонату рекомендуємо:

Змочити лист теплою водою. Додати до рідини м'яке мило або побутовий миючий засіб. Використовувати слід м'яку ганчірку або губку для видалення бруду. Щоб завершити прибирання, необхідно промити поверхню полікарбонатного листа холодною водою і просушити її м'якою ганчіркою.

Для очищення великих ділянок полікарбонату рекомендуємо:

Використовувати водяний струмінь під високим тиском та/або паровий очисник. У процесі очищення великих площ важливо використовувати виключно миючі засоби та добавки, які рекомендовані для використання з полікарбонатом.

Дотримання наступних рекомендацій є обов'язковим для забезпечення належного догляду за полікарбонатними листами та збереження їх у відмінному стані:

- ▶ Ніколи не користуйтеся абразивними або високолужними засобами для очищення листів.
- ▶ Вибирайте миючі засоби та добавки, які сумісні зі спеціальним покриттям листів, розробленим для захисту від ультрафіолетового випромінювання.
- ▶ Не використовуйте щітки, металізовані тканини або інші абразивні матеріали для очищення поверхні листів.
- ▶ Не мийте листи під прямим сонячним промінням або при підвищених температурах, оскільки це може спричинити утворення плям.

Дотримуючись цих рекомендацій та методів очищення, ви зможете забезпечити ефективний догляд за полікарбонатними листами та підтримувати їх у належному стані протягом тривалого періоду експлуатації.

РЕКОМЕНДАЦІЇ З ОБРОБКИ, МОНТАЖУ ТА ЕКСПЛУАТАЦІЇ СТІЛЬНИКОВИХ ПОЛІКАРБОНАТНИХ ЛИСТІВ

МЕХАНІЧНА ОБРОБКА

Різання

Стільникові листи можна різати ручними пилками, стрічковими пилками і циркулярними пилками. Плита повинна бути закріплена на робочому столі, щоб уникнути вібрації та нерівних зрізів. Слід використовувати фрези, рекомендовані для пластику. Листи товщиною до 10 мм легко ріжуться гострим ножом. Працювати необхідно з жорстким упором. Для зрізання кутів (для трубопроводів або вентиляції) можна використовувати ножівку або електролобзик. Також необхідно стежити за тим, щоб пил і стружка не потрапляли у відкриті стільники. Якщо це сталося, їх слід видалити за допомогою пило-сосу або компресора.

Якщо необхідно зменшити ширину листів, рекомендується обрізати якомога ближче до останнього ребра жорсткості, щоб забезпечити оптимальну фіксацію стільникового листа.

Свердління

Стільникові листи можна свердлити стандартними гострими свердлами ($\beta=110^\circ-130^\circ$). Під час свердління лист повинен щільно прилягати до робочої поверхні. Отвори повинні знаходитися на відстані не менше 40 мм від краю листа. Для того, щоб врахувати ефект теплового розширення листа, діаметр отворів під кріплення, при довжині листа до 2000 мм, повинен бути більше діаметра кріплення на 6 мм, а отвори під грибкові кріплення повинні мати діаметр не менше 18 мм.



МОНТАЖ СТІЛЬНИКОВОГО ПОЛІКАРБОНАТУ

Монтаж стільникових листів проводиться в останню чергу. На той час конструкція повинна бути повністю готова. Завжди встановлюйте листи стороною з УФ-шаром захисту назовні (вгору). На захисну плівку наноситься відповідне позначення. Забороняється ходити безпосередньо по плитах. Але при нагальній необхідності слід використовувати дошки шириною не менше 50 см, попередньо розміщені на робочій зоні.

Рекомендований нахил для стільникових листів становить мінімум 5° (приблизно 90 мм/м), щоб дощова вода стікала.

Неприпустимо використовувати в конструкції листи з відкритими кінцями. Відкриті торці необхідно заклеїти спеціальною стрічкою (суцільною або перфорованою) і закрити торцевим профілем (алюміній або полікарбонат). Відкриті торці верхньої частини скатної покрівлі обклеюють суцільним скотчем, відкриті торці нижньої частини скатної покрівлі та відкриті торці арочної покрівлі обклеюють перфорованою стрічкою. Стільникові листи добре піддаються холодному фальцюванню, при цьому необхідно зберігати мінімальний радіус вигину, який визначається в залежності від товщини листа: $R=150 \times \text{товщина листа (в мм)}$.

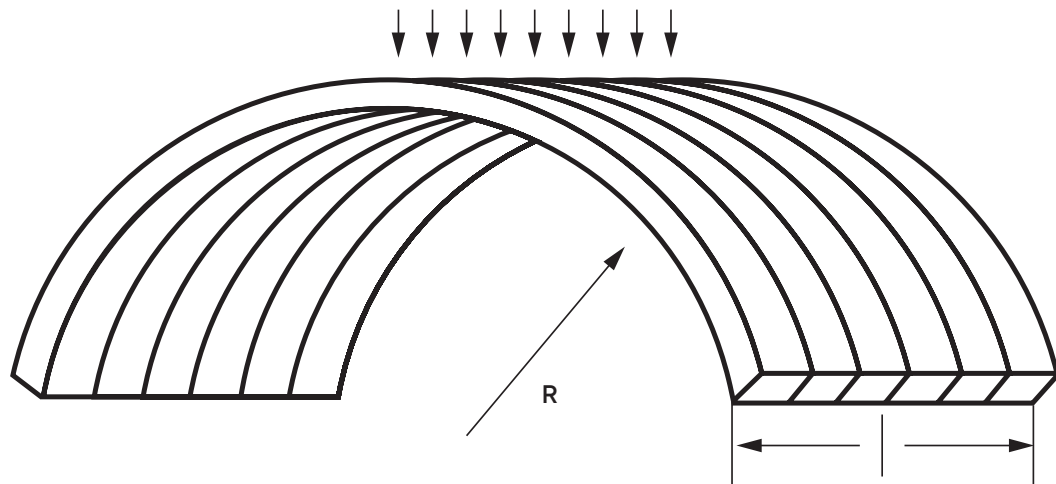

Товщина листа, мм	4	6	8	10	16
Рекомендований радіус вигину, мм	700	900	1200	1500	2400

У місцях, де листи полікарбонату встановлюються з високими вітровими та сніговими навантаженнями, необхідно додатково до основної системи кріплення використовувати термошайби - грибокподібні кріплення з полікарбонату. При кріпленні листи не повинні перетискатися.

Листи встановлюються таким чином, щоб ребра жорсткості йшли вертикально в сторону ската даху. Вільно звисаючий кінець плити на даху не повинен бути більше 50-60 мм. При монтажі необхідно враховувати коефіцієнт теплового розширення, тому необхідно передбачити зазори для вільного розширення листа, як в поздовжньому, так і в поперечному напрямку, щоб уникнути вигину плит і виникнення внутрішніх напружень. Не рекомендується монтувати листи, які пошкоджені при транспортуванні або обробці. Безпосередньо перед монтажем зніміть захисну плівку на відстані 50 см від краю. Після монтажу плівку рекомендується повністю видалити.

Максимально допустима відстань між осями опор в метрах

Товщина листа, мм	Навантаження			
	80 кг/м ²	100 кг/м ²	120 кг/м ²	140 кг/м ²
6 мм	1,3	1,1	1,0	0,9
8 мм	1,7	1,5	1,4	1,3
10 мм	1,8	1,6	1,5	1,4
16 мм	2,1	1,9	1,7	1,5

УВАГА!

- ▶ Необхідно строго дотримуватися інструкції з монтажу полікарбонату.
- ▶ Не затискайте листи під час монтажу.
- ▶ Слід пам'ятати, що стільникові листи полікарбонату SOTON™ стійкі до ультрафіолету тільки з одного боку.
- ▶ Не допускайте контакту захисного УФ-шару з розчинниками на основі ізопропілу.
- ▶ Не допускайте контакту листів з кислотами.

Для детальнішої інформації: щодо рекомендацій з монтажу та експлуатації полікарбонатної продукції SOTON, будь ласка, звертайтеся до наших консультантів з продажу або надсилайте листа на електронну адресу: info@soton.com.ua.



РЕКОМЕНДАЦІЇ З ОБРОБКИ, МОНТАЖУ ТА ЕКСПЛУАТАЦІЇ МОНОЛІТНИХ ПОЛІКАРБОНАТНИХ ЛИСТІВ

МЕХАНІЧНА ОБРОБКА

Формування

Монолітний полікарбонат є відмінним матеріалом для термоформування різними способами. При необхідності надається додаткова технічна інформація.

Холодне згинання

Листи полікарбонату можна складати холодним способом до мінімального радіусу, що в 150 разів перевищує товщину листа. Для менших радіусів рекомендується термоформування.

Мінімальні значення радіуса вигину для полікарбонатних монолітних листів різної товщини представлені в таблиці.

Товщина листа SOTON SOLID, мм	Мінімально допустимий радіус вигину, м
2	0,30
3	0,45
4	0,60
5	0,75
6	0,90
8	1,20
10	1,50
12	1,75

Для детальнішої інформації: щодо рекомендацій з монтажу та експлуатації полікарбонатної продукції SOTON, будь ласка, звертайтеся до наших консультантів з продажу або надсилайте листа на електронну адресу: info@soton.com.ua.

Свердління

Рекомендується використовувати спеціальні свердла по пластику, але підійдуть і звичайні свердла по металу, якщо вони ще не використовувалися з металом. Як правило, при свердлінні пластин охолодження не потрібне. У разі свердління глибоких отворів рекомендується охолодження потоком стисненого повітря та/або часте виймання свердла для розсіювання тепла та стружки. Відстань від центру отвору до краю листа має бути як мінімум удвічі більшою за діаметр отвору (не менше 6 мм).

Фрезерування

Можна використовувати стандартні високошвидкісні фрези по металу за умови, що вони мають гострі кромки та достатній кут задньої фрези.

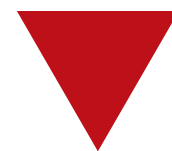

МОНТАЖ МОНОЛІТНОГО ПОЛІКАРБОНАТУ



Наявність УФ-захисного шару з обох сторін поверхні монолітного полікарбонатного листа не тільки захищає огорожувальний простір від проникнення твердих УФ-променів, шкідливих для здоров'я людини, але і захищає сам матеріал від їх руйнівного впливу.

Для використання на вулиці слід застосовувати тільки листи з УФ-захисним шаром. Найкраще монтувати листи в пливці та зняти її відразу по завершенню монтажу (інакше під сонцем вона може прикипіти до листа).

Для з'єднання монолітних листів між собою і кріплення їх до каркасу конструкції слід використовувати спеціальний алюмінієвий з'єднувальний профіль, що враховує особливості монтажу монолітного полікарбонату.

При установці полікарбонатних листів важливо залишити мінімальний проміжок для теплового розширення: 5-6 мм на кожен лінійний метр безбарвного листа та 6-8 мм для кольорового.

Рекомендовані відстані у метрах між центрами профілів склування

Навантаження, кг/м ²	Товщина листа, мм						
	3	4	5	6	8	10	12
60	0,40	0,55	0,62	0,75	1,00	1,20	1,43
80	0,375	0,48	0,565	0,675	0,90	1,075	1,325
100		0,425	0,525	0,625	0,84	1,00	1,25
120		0,40	0,495	0,595	0,79	0,93	1,19
140		0,375	0,47	0,56	0,75	0,89	1,125
160			0,45	0,54	0,72	0,85	1,075
180			0,43	0,51	0,69	0,82	1,03
200			0,42	0,50	0,66	0,79	1,00

Цей каталог було створено з комерційною метою. Інформація, викладена в каталозі, може бути змінена без попередження. Інформація, що міститься в каталозі, щодо прикладів застосування, монтажу та експлуатації продукції є суто орієнтовною; базується на досвіді наших партнерів, лабораторних дослідженнях, проведених компанією, та незалежними акредитованими випробувальними лабораторіями.

Для перевірки актуальності інформації зверніться до наших консультантів з продажу або напишіть на info@soton.com.ua



soton.com.ua

info@soton.com.ua

+38 067 120 47 87

+38 067 152 99 10

ТОВ «СОТОН»
88006, Закарпатська обл., Ужгородський р-н,
м. Ужгород, вул. Болгарська, 5